

TS4-D

触摸面板DALI主控



- 4键触摸面板DALI主控，控制4个DALI地址。
- 符合最新的DALI标准协议IEC62386，兼容其他品牌的DALI产品。
- 由DALI总线或24VDC供电。
- 通过编码开关选择4个不同的地址进行控制。
- 支持场景、群组、单播和广播模式。
- 超灵敏高强度玻璃触摸面板。
- 每个按键带有蓝色LED指示灯。
- 白色或黑色玻璃面板可选。

CE RoHS

技术参数

输入和输出		环境		安全和EMC	
电源输入	DALI总线/24VDC	工作环境	Ta: -20°C ~ +50°C	EMC标准	EN IEC 55015/ EN IEC 61547
静态电流	15mA@16VDC, 2mA@24VDC	外壳最高温度	Tc: +55°C	安全标准	EN 61347-1/-2
输入信号	触摸按键	IP等级	IP20	认证	CE RoHS
		包装		质保	
		尺寸	112 x 112 x 50mm(长x宽x高)	质保	5年
		毛重	0.223kg		

机械结构和安装

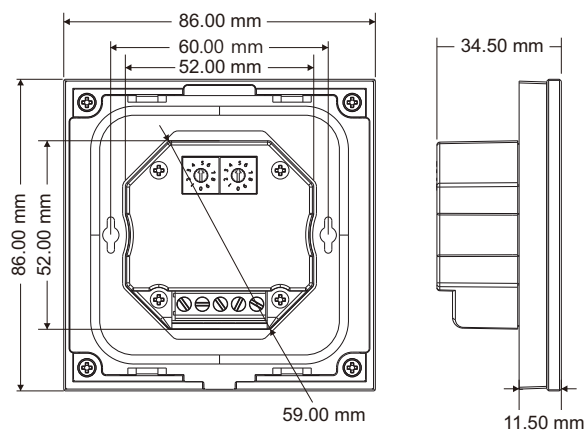
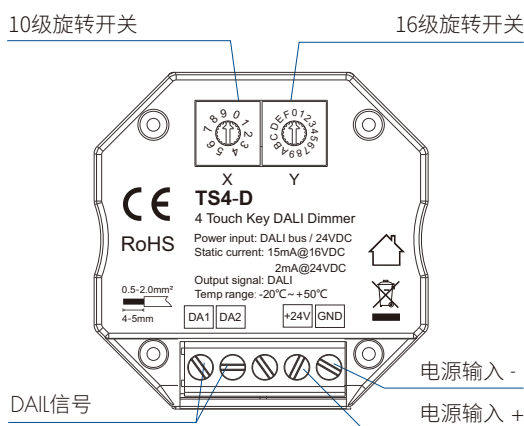

安装图:

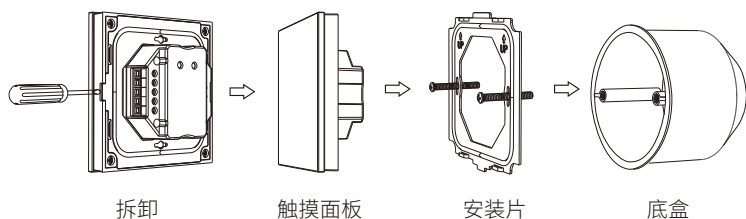

各类面板底盒:

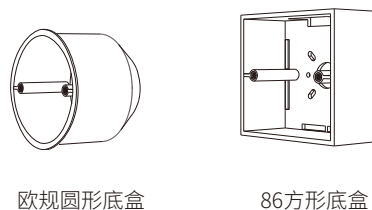

接线图

● DALI总线供电

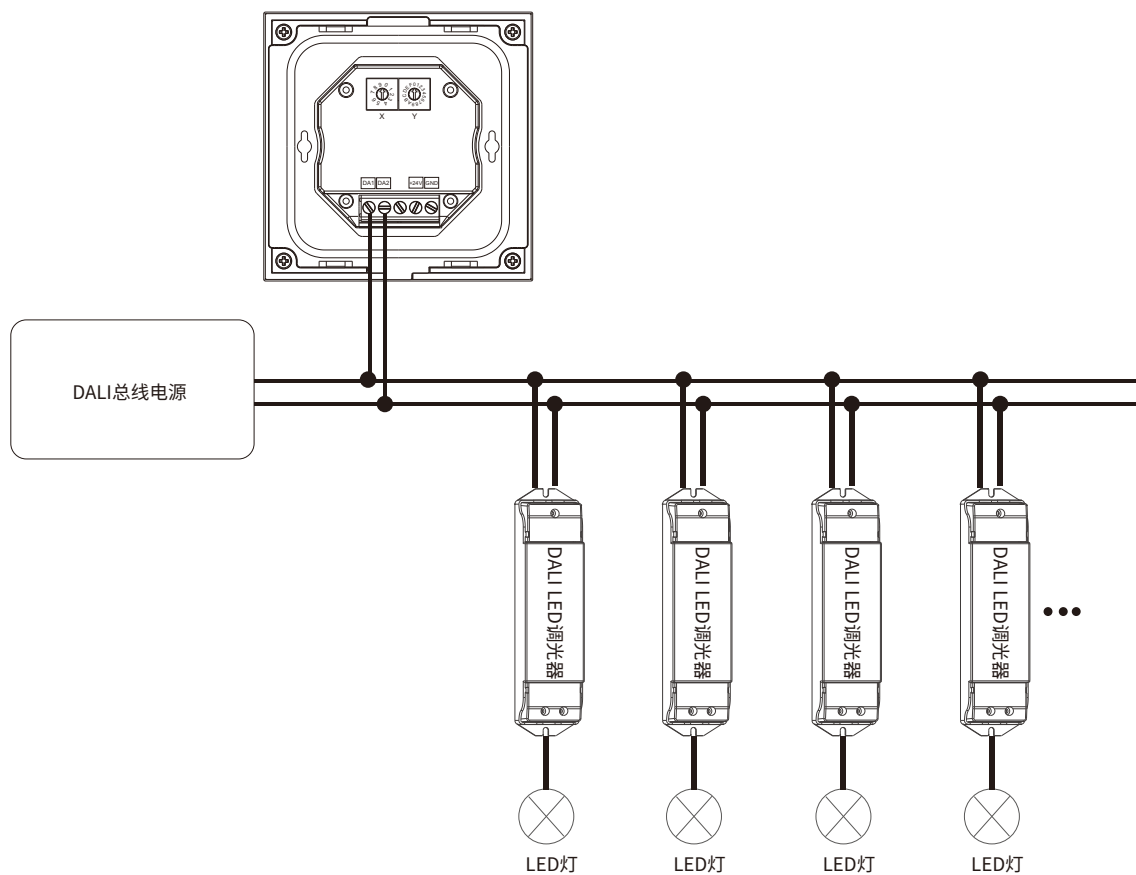

● 24VDC供电

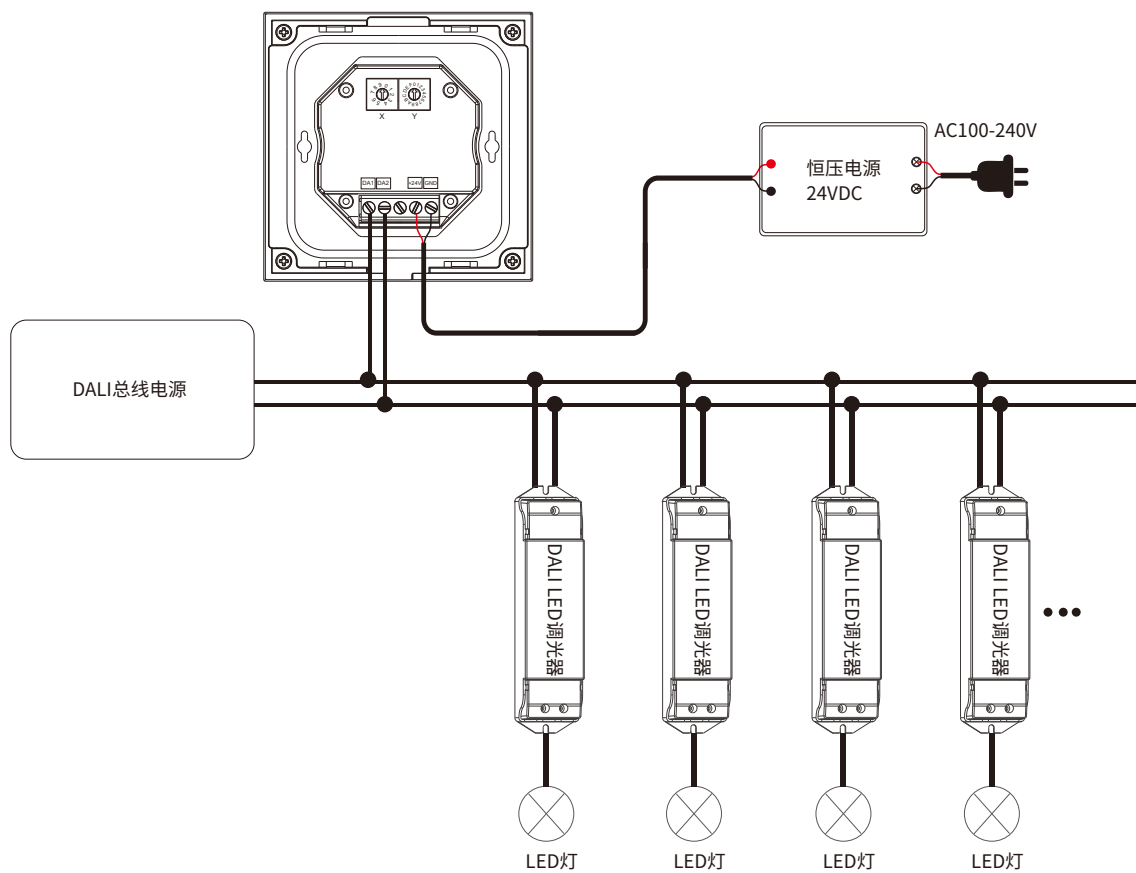

⚠ 注意:

1. 本产品无内置总线电源，需搭配DALI总线电源使用。
2. 建议触摸面板DALI主控使用24VDC电源供电，以减少DALI总线电源的负载。

按键功能

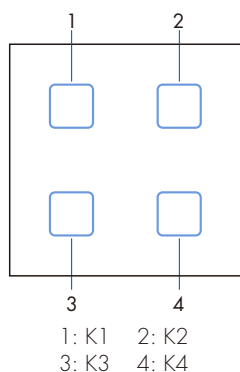

按键音:

触摸按键时可选择有无按键音。

同时长按任意两个按键>5秒将开启(闪烁4次)或关闭(闪烁2次)按键音功能。

DALI地址设置

地址值=X*10+Y。

例如: X=5,Y=4, 地址值=5*10+4=54。

单播模式

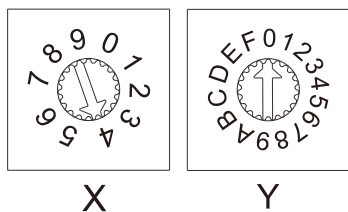

X为0-6,Y为0-9。

地址值0-63对应DALI地址00-63。

例如:

地址值=40时, K1, K2, K3, K4按键对应的DALI地址分别为 40, 41, 42, 43。

地址值=62时, K1, K2, K3, K4按键对应的DALI地址分别为62, 63, 0, 1。

短按K1, K2, K3, K4按键, 开启/关闭灯光。

长按K1, K2, K3, K4按键, 调亮/调暗灯光。

群组模式

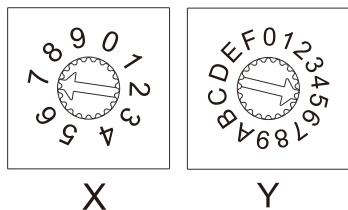

X为7,Y为0-F。

地址值70-7F对应DALI组地址0-15。

例如:

地址值=5时, K1, K2, K3, K4按键对应的组地址分别为5, 6, 7, 8。

地址值=E时, K1, K2, K3, K4按键对应的组地址分别为14, 15, 0, 1。

短按K1, K2, K3, K4按键, 开启/关闭灯光。

长按K1, K2, K3, K4按键, 调亮/调暗灯光。

场景模式

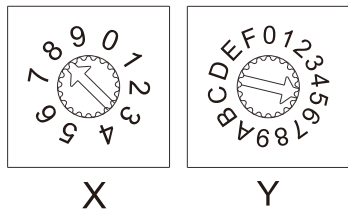

X为8,Y为0-F。

地址值80-8F对应DALI场景0-15。

例如:

地址值=5时, K1, K2, K3, K4按键对应的场景分别为5, 6, 7, 8。

地址值=E时, K1, K2, K3, K4按键对应的场景分别为14, 15, 0, 1。

短按K1, K2, K3, K4按键, 调出场景。

长按K1, K2, K3, K4按键2秒, 关闭场景。

广播模式

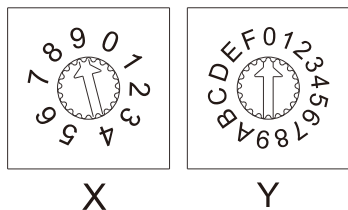

X为9,Y为0-F。

地址值90-9F对应广播地址。

短按K1, K2, K3, K4按键, 开启/关闭灯光。

长按K1, K2, K3, K4按键, 调亮/调暗灯光。